









Instrukcja montażu i użytkowania Fotel Uszak

Ważne informacje

	Producent: Mikka Wojciech Szpruch, Domanin 15, 63-600 Kępno Kontakt: tel: 888-333-249 / e-mail: biuro@meblemikka.pl
	Przed rozpoczęciem montażu zapoznaj się z instrukcją montażu oraz instrukcją użytkowania.
	Podczas wnoszenia mebli zachowaj szczególną ostrożność aby nie zrobić sobie krzywdy i nie uszkodzić mebli.
	Nie przesuwaj zapakowanych mebli po podłodze, możesz uszkodzić/przetrzeć tkaninę lub uszkodzić podłogę od wystających metalowych elementów.
	Przy rozpakowywaniu nie używaj ostrych narzędzi lub rób to bardzo ostrożnie, aby nie uszkodzić mebla.
	Po rozpakowaniu segreguj odpady zgodnie z ich przeznaczeniem.

Potrzebne do montażu

5-10 minut



2 osoby



Nie wymaga narzędzi

Elementy do montażu

1.

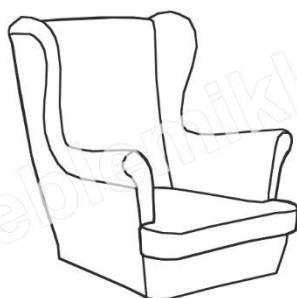

1* Fotel Uszak
(zmontowany / jeden element)

2.





4* Noga Drewniana Toczona

Kolejność montażu

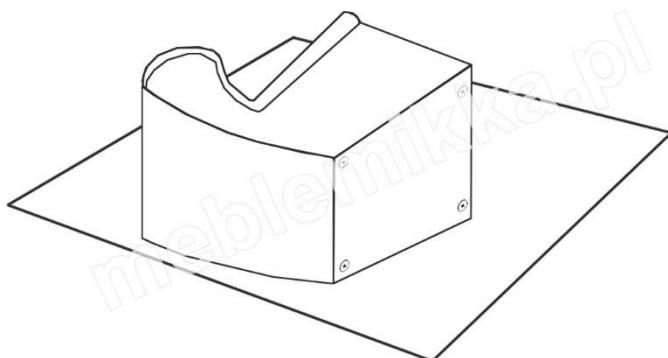
1.

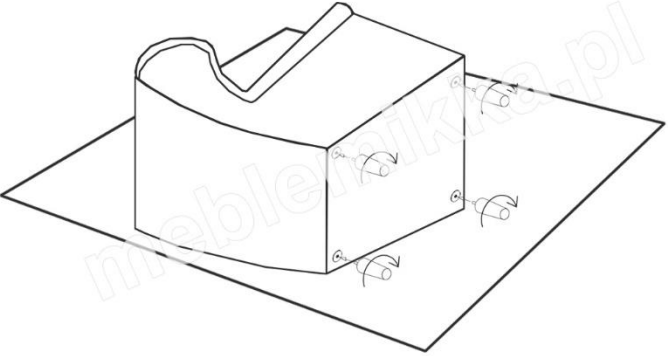

Rozpakuj Fotel (**Element 1**) a następnie połóż go delikatnie bokiem na czystym / odkurzonej dywan lub kocu.

2.		<p>Wkręć wszystkie 4 nogi (Element 2) w przygotowane otwory (dokręć maksymalnie).</p> <p>Możesz teraz przykleić podkładki filcowe (jeżeli masz - brak w zestawie)</p>
3.		<p>Postaw Fotel na nogach (unieś w dwie osoby i obrócić w powietrzu, obracanie/toczenie/kulanie po podłodze może uszkodzić / wyłamać nóżki).</p> <p>Możesz już korzystać z fotela.</p>